

swöpper®

IHREM RÜCKEN ZULIEBE



Montage

Bedienung

Tipps

Pflege



- 2 „swopper“ Montage
- 3 Einstellung
- 3 Gleitfüße
- 4 Montage der Relaxlehne
- 4 Adapter
- 4 Lehne
- 5 Lordosekissen
- 5 Kopfpolster
- 6 Gebrauchsanweisung
- 7 Pflege
- 7 Technische Daten
- 8 Garantie

„SWOPPER“ MONTAGE

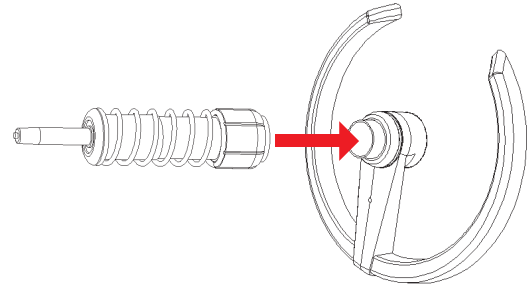

- „swopper“-Teile wie abgebildet zusammen stecken. Die Skala sollte hierbei der besseren Lesbarkeit halber nach vorne zeigen. Durch das erste Draufsetzen auf den „swopper“ und zwei - bis dreimaliges Auf- und ab-Schwingen werden die konischen Steckkontakte fest miteinander verbunden.

EINSTELLUNG

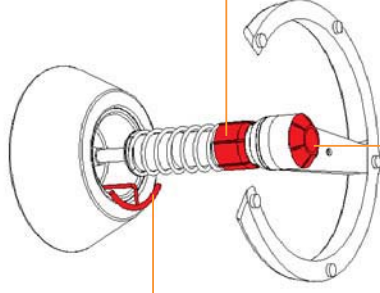

Höhenverstellung
Durch Bedienen des Gasdruckfeder-Griffs unter dem Sitzpolster

Federhärte

Durch Drehen der Manschette unterhalb der Spiralfeder des Federbeins. Leichtigewichte in Richtung „Minus“ (-), Schwergewichte in Richtung „Plus“ (+).

Einstellungen „swopper“:

- bis 60 kg weichste Einstellung, Minus (-) bis zum Anschlag.
- bis 75 kg Stufe 1
- bis 90 kg Stufe 2
- bis 105 kg Stufe 3
- bis 130 kg Stufe 4 & härter

Seitliche Beweglichkeit

Kippen Sie den „swopper“ zur Seite und drehen Sie das Handrad am untersten Ende der Säule. Für größere Beweglichkeit in Richtung „Plus“ (+), für geringere Seitenebenebeweglichkeit nach „Minus“ (-).

GLEITFÜSSE

Wenn Sie Ihren „swopper“ auf Parkett, Laminat, Kork, Fliesen, Stein, hartem PVC u.ä. benutzen wollen, empfehlen wir Ihnen, ihn mit Filzgleitern auszustatten. Auf Teppich, Filz, weichem PVC u.ä. haben sich die Metallgleiter bestens bewährt.

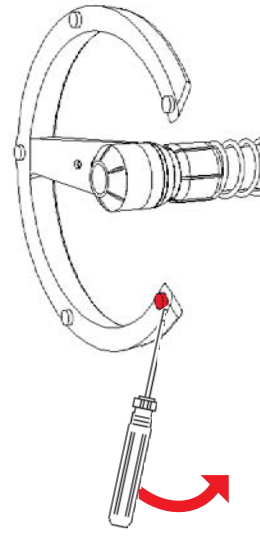

- Stellen Sie den „swopper“ vorsichtig auf den Kopf, hebeln Sie die Metall- oder Filzgleiter z.B. mit einem Schraubenzieher heraus.
- Setzen Sie nun die Auswechselfüße an deren Stelle und klopfen Sie diese einfach hinein. Fertig.

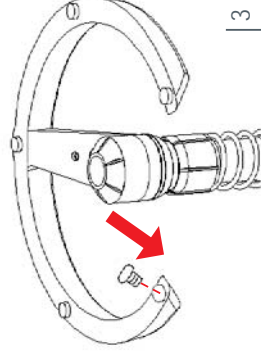

Montage DER RELAXLEHNE

ADAPTER

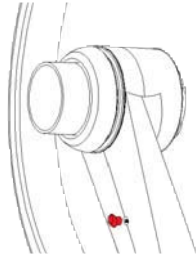

- Entfernen Sie den Kunststoffstößel, der sich auf dem Steg des Fußringes befindet. Stossen Sie den Kunststoffstößel mit dem beigelegten Imbusschlüssel von unten aus seiner Fassung.

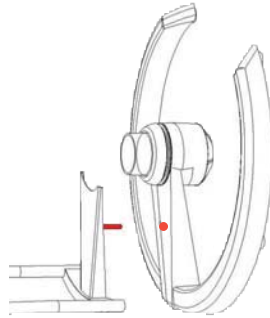

- Stecken Sie nun den Adapter so auf den Fußring, dass der Gewindestab in die Öffnung des Fußrings eingeführt wird. Achten Sie darauf, daß der Adapter am Fußring gut aufsitzt.

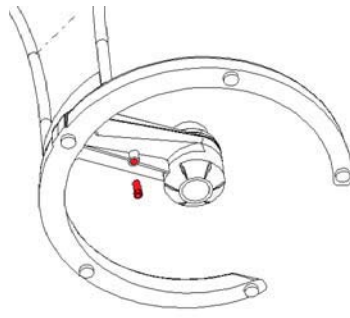

- Kippen Sie den „swopper“ vorsichtig nach vorne, sodass der Sitz am Boden liegt. Stecken Sie die beiliegende Mutter von unten auf den Gewindestab auf und schrauben Sie diese mit dem beiliegenden Schlüssel fest. Der Adapter sollte sich anschließend nicht mehr bewegen lassen.

LEHNE

- Stellen Sie den „swopper“ wieder auf den Fußring. Nehmen Sie nun die Relaxlehne und stecken Sie diese in die nach oben stehenden Röhren des Adapters.
- Befestigen Sie jetzt die Relaxlehne mit den beiden beiliegenden Schrauben mit Hilfe des Imbusschlüssel am Adapter.

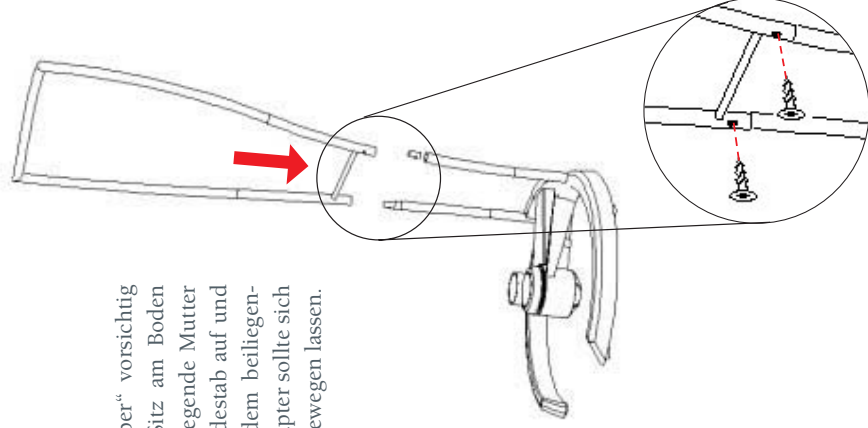

LORDOSEKISSEN

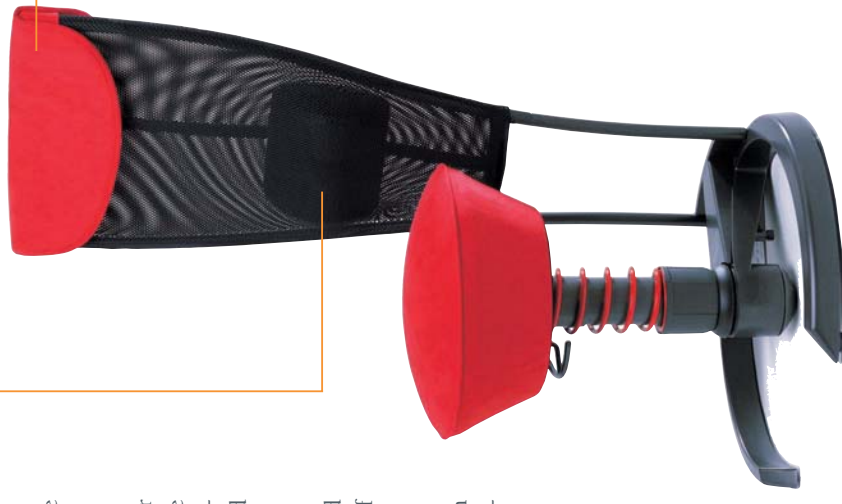

- Stellen Sie den „swopper“ in der für Sie richtigen Sitzhöhe ein.
- Öffnen Sie den Reißverschluss auf der Rückseite der Relaxlehne und setzen Sie das Lordosekissen mit der stark gewölbten Seite nach vorne in das Netz ein und fixieren Sie es leicht am Klettband.
- Setzen Sie sich auf den „swopper“ und verschieben Sie das Lordosekissen auf Höhe Ihrer Lendenwirbelsäule.

KOPFPOLSTER

- Stecken Sie das Kopfpolster, mit dem innenliegenden Haken nach vorne, auf die Relaxlehne.
- Befestigen Sie den Haken vorsichtig an dem Netz der Relaxlehne. Dadurch sitzt das Kopfpolster fest an der Relaxlehne.

Für den „swopper“ und den „swopper - J“:

Setzen Sie sich mittig auf den „swopper“. Die Öffnung des Fußringes zeigt dabei nach vorne. Mit beiden Beinen und dem Gesäß halten Sie das Gleichgewicht. Unwillkürlich betätigen Sie dabei eine Unzahl kleiner Muskeln und Muskelgruppen. Und zwar genau jene, die Ihre Wirbelsäule aufrecht halten. So sitzen Sie automatisch aufrecht, das Zwerchfell ist frei, Sie atmen tief und Ihr Kreislauf ist gut in Schwung. Ihre Leistungsfähigkeit steigt. Sie fühlen sich wohl.

Beginnen Sie langsam mit dem „Swoppen“

Vor allem bei untrainierter Rückenmuskulatur. Denn „Swoppen“ ist Joggen im Sitzen. Fangen Sie zunächst mit einer halben bzw. einer Stunde an und steigern Sie die Benutzungzeit langsam. Hören Sie auf die Signale, die Ihnen Ihr Körper gibt. Bei zu intensiver Benutzung von Anfang an, kann es sein, dass Sie einen Muskelkater bekommen.

Sitzen auf dem „swopper“ mit Lehne:

Die Lehne ist bewusst so entwickelt worden, dass sie die freie Beweglichkeit auf dem „swopper“ nicht einschränkt. Wenn Sie sich anlehnen möchten, müssen Sie daher Ihre Sitzposition ein wenig verändern. Während Sie für das dynamische Sitzen mittig auf dem „swopper“ sitzen, setzen Sie sich zum Anlehnen ein Stückchen weiter nach hinten. Das bewirkt, dass sich der „swopper“ automatisch nach rückwärts neigt und Sie bequem Halt an der Relax-Lehne finden.

Um erneut Ihre Arbeitsposition einzunehmen, setzen Sie sich einfach wieder „mittig“ auf den „swopper“.



Generell gilt: Der „swopper“ ist rundum pflegeleicht. Flecken sollten sofort und so schonend wie möglich behandelt werden. Gern geben wir hier die Herstellerempfehlungen für unsere „swopper“-Bezugsstoffe weiter:

• SOFTEX

Feucht abwischen, eventuell mit einem flüssigen Reinigungsmittel, das 50 Prozent Wasser und 50 Prozent Alkohol enthält oder mit einem normalen ammoniakhaltigen Produkt.

• SKAI

Leichtere Verschmutzungen mit Feinwaschmittel abwischen und mit warmem Wasser nachreinigen. Stärkere Verschmutzungen mit alkoholfreiem (nicht nassem) Tuch leicht abreiben. Fett- und ölhaltige Lederpflegemittel, Lösungsmittel (z.B. Azeton) oder Reinigungsmittel mit scheuernder Wirkung dürfen nicht verwendet werden.

• ALCANTARA

Allein durch die Behandlung mit Wasser und Seife wird Alcantara seine Schönheit erhalten. Farbige Flecken (z.B. von Obst, Ketchup, Kaffee, Senf, Wein etc.) sollten mit Zitronensäure nachbehandelt werden. Kaugummi, Kugelschreiber, Filzstift, öl- und fetthaltige

Verschmutzungen bitte mit Ethylalkohol vorbehandeln. Immer gilt: Nach jeder Reinigung gründlich mit klarem Wasser ausspülen.

• KUHPELL-STOFF

Falls der Fleck nicht ins Muster passt: Warmes Wasser und Feinwaschmittel benutzen.

• LEDER

Die Oberfläche des ecopell-„swopper“-Leders ist frei von Kunststoffveriegelungen und flourhaltigen Verbindungen. Es ist, wie andere edle Materialien (Seide, Wolle) empfindlich gegenüber grober mechanischer Beanspruchung, Verschmutzungen und Flecken. In den meisten Fällen gilt: mit weichem, feuchten Tuch abwischen, anschließend mit sauberem Tuch großflächig nachreiben. Mit Leder-Pflegemittel nachbehandeln.

• REINIGUNG DES FUSSRINGES

Dunklen Abriebstreifen von Schuhsohlen auf dem Fußring begegnet man am besten mit einem weichen Radiergummi oder einem saftigen Tuch mit etwas Waschbenzin. Das gilt sowohl für den anthrazit- wie auch für den titanfarbenen „swopper“-Fußring. Der Kontakt mit Metalabsätzen o.ä. sollte auf jeden Fall vermieden werden.

swopper®

Höhe: 45-68 cm

Gewicht: 11 kg

Fußring: Ø 55 cm, Titanfarben oder Anthrazit

Federhärte: einstellbar von 50 - 130 kg

Material: Softex, Skai, Okoleder, Alcantara und Kunstfell

swopper®

Höhe: 42-60 cm

Gewicht: 11 kg

Fußring: Ø 55 cm, Anthrazit

Federhärte: einstellbar von 25 - 50 kg

Material: Kunstfell, Alcantara, Softex



moebelle gmbh
meierhofstrasse 9a
CH - 6032 Emmen

Teil. 041 322 06 66

3 Jahr GÄRANTIE

Der „swopper“ ist ein durch und durch hochwertiges Produkt, bei dem auch jede einzelne der über 30 Komponenten höchsten Qualitätsansprüchen gerecht wird. Deshalb können wir auf den „swopper“ auch eine Garantie von vollen drei Jahren geben.

Die Garantie beginnt mit dem Tag der Auslieferung. Bitte heben Sie daher Ihre Rechnung/Lieferschein unbedingt zur Wahrung aller Garantieansprüche auf. Innerhalb der Garantiezeit leistet aeris nach Rückgabe und Prüfung der Reklamation Ersatz ohne Berechnung. Lediglich Transportkosten fallen an.

Ausgenommen von der Garantie sind die übliche Abnutzung von Verschleisteilen, z.B. der Bezugstoffe, sowie Mängel, die auf unsachgemäße Behandlung zurückzuführen sind (u.a. Pflegefehler, Stoß-, Kratz- und Reifsschäden).



3 Jahr GÄRANTIE

Der „swopper“ ist ein durch und durch hochwertiges Produkt, bei dem auch jede einzelne der über 30 Komponenten höchsten Qualitätsansprüchen gerecht wird. Deshalb können wir auf den „swopper“ auch eine Garantie von vollen drei Jahren geben.

Die Garantie beginnt mit dem Tag der Auslieferung. Bitte heben Sie daher Ihre Rechnung/Lieferschein unbedingt zur Wahrung aller Garantieansprüche auf. Innerhalb der Garantiezeit leistet aeris nach Rückgabe und Prüfung der Reklamation Ersatz ohne Berechnung. Lediglich Transportkosten fallen an.

Ausgenommen von der Garantie sind die übliche Abnutzung von Verschleisteilen, z.B. der Bezugstoffe, sowie Mängel, die auf unsachgemäße Behandlung zurückzuführen sind (u.a. Pflegefehler, Stoß-, Kratz- und Reifsschäden).

aeris®

THE SWOPPER-COMPANY